

Uniden®

BConnect
Technologies Ltd

מדריך למשתמש

דגם

AT-4106-1

AT-4106-2



תוכן העניינים

4	הוראות בטיחות
4	השלכת המכשיר
4	התקנה
4	תכולת האריזה
4	מיקום
5	חיבור יחידת הבסיס
5	הערות
5	הכנסת הסוללות והטענה
6	הכרת הטלפון
6	השפופרת (יחידת הנייד)
7	יחידת הבסיס
8	תצוגת סמלים בשפופרת
8	מבנה התפריט
9	טבלת סימנים, אותיות ומספרים
9	שימוש בטלפון
9	הדלקה/כיבוי של השפופרת
9	חיוג שיחה
9	חיוג מקדים
9	חיוג ישיר
9	חיוג מספר טלפון
9	חיפוש רשומה בספר הטלפונים לפי שם
9	חיוג מרשימת השיחות
9	חיוג למספר ברשימת השיחות
9	חיוג למספר ברשימת החיוג חוזר
10	התראה ליציאה מטווח קליטה
10	מענה לשיחה
10	כיוון עוצמת שמע באוזנייה ובדיבורית
10	הגברת עוצמת שמע
10	השתקת שיחה/מצב סודי
10	סיום שיחה
10	מונה זמן שיחה
10	מצב שקט
10	נעילת מקשים
10	חיוג חוזר למספר אחרון
10	חיוג למספר מרשימת החיוג החוזר
10	שמירת מספר מרשימת החיוג החוזר בספר הטלפונים
10	מחיקת מספר מרשימת החיוג החוזר
10	מחיקת כל המספרים מרשימת החיוג החוזר
11	מציאת שפופרת (איתות)
11	שימוש בכמה שפופרות
11	שיחה בין שפופרות
11	העברת שיחה לשפופרת אחרת
11	שיחת ועידה
11	הגדרות טלפון
11	תאריך ושעה
11	פורמט תאריך
11	קביעת מבנה שעה
11	קבע שעה

12	הגדרות שפופרת (יחידת נייד)
12	התראה
12	קביעת צלצול שיחת חוץ
12	קביעת צלצול שיחת פנים
12	קביעת עוצמת צלצול
12	קביעת צליל התרעה
13	קביעת שפת התצוגה
13	שינוי שם השפופרת (הנייד)
13	קביעת מענה אוטומטי
13	הגדרות הבסיס
13	קביעת משך זמן האיתות
13	החלפת סיסמה (PIN)
13	איפוס הטלפון
14	הוספת שפופרת / רישום (יחידת נייד)
14	ביטול רישום שפופרת (יחידת נייד)
14	ספר הטלפונים
14	העברת רשומה לספר הטלפונים
14	מעבר בין הרשומות וחיוג לרשומה
14	חיפוש רשומה לפי שם
15	עריכת רשומה
15	מחיקת רשומה
15	מחיקת כל הרשומות בספר הטלפונים
15	בדיקת מצב ספר הטלפונים
15	שיחה מזוהה
15	רשימת שיחות
15	צפייה ברשימת השיחות ושמירת מספר מרשימת השיחות בספר הטלפונים
16	מחיקת רשומה ברשימת השיחות
16	מחיקת כל הרשומות ברשימת השיחות
16	קטגוריה רשימת השיחות
16	הגדרות ברירת מחדל
17	פתרון תקלות
18	מפרט טכני
18	טיפול וניקוי
18	הוראות בטיחות לשימוש במטען

הוראות בטיחות

בעת השימוש במכשיר, נא מלאו אחר הוראות הבטיחות הבאות, וכדי למנוע סכנת התלקחות, התחשמלות או פציעה, כולל הפירוט להלן:

- קראו והבינו את כל ההוראות.
- מלאו אחר האזהרות המופיעים על גבי המכשיר.
- נתקו את המכשיר מהחשמל לפני התחלת הניקוי. אין לנקות עם תכשירי ניקוי כלשהם. נקו באמצעות מטלית רכה בלבד.
- אין להשתמש במכשיר בקרבה למים, כמו בחדר אמבטיה, ליד כיור או בריכת שחיה.
- אין לחשוף את המכשיר לקרני שמש ישירות, או לסביבה קרה מאוד. הרחיקו את המכשיר ממקורות חום/חימום, תנורי בישול וכו'.
- לפני חיבור ספק הכוח לשקע החשמל, אנא וודאו כי מתח ההפעלה של הספק, מתאים למתח בשקעי החשמל שלכם.
- במקרים הבאים יש לנתק את ספק המכשיר מהחשמל ולפנות אל מעבדת השירות:
 - כאשר נגרם נזק לספק הכוח ו/או לפתיל הספק.
 - כאשר המכשיר לא פועל בצורה רגילה ותקינה על פי ההוראות.
 - כאשר נגרם נזק לגוף מכשיר הטלפון.
 - כאשר חל שינוי קיצוני בביצועי המכשיר.
- יש להימנע משימוש בטלפון בזמן סערת ברקים.
- אין להשתמש בטלפון במקום בו קיים חשש לדליפת גז.
- יש להשתמש אך ורק בסוללות נטענות NiMH המסופקות יחד עם המכשיר.
- שימוש בסוללות מסוג אחר או בסוללות רגילות, עלול לגרום לנזק ו/או לפציעה. האחריות לא תהיה בתוקף במקרה זה.
- אין לטעון את הסוללות באמצעות מטען אחר/חימום.
- הקפידו להכניס את הסוללות בקוטביות הנכונה.
- אין לחשוף את הסוללות לחום קיצוני או שמש או אש או לטבול את הסוללות במים.

השלכת המכשיר



- סמל פח אשפה עם איקס שמופיע על המוצר מצייין כי מוצר זה שייך לתקנות המועצה האירופית 2002/96/EC.
- כל המוצרים (והסוללות) האלקטרוניים והחשמליים יושלכו בנפרד מהאשפה הרגילה לנקודות מחזור שנקבעו.
- הקפדה על הנחיה זו תעזור לשמור על הסביבה ועל בריאות האנשים.
- למידע נוסף לגבי השלכת המוצר/הסוללות, יש ליצור קשר עם הרשות המקומית.

התקנה

תכולת האריזה

אנא ודאו כי באריזת המכשיר נמצאים הפריטים הבאים:

- שפופרת (יחידת נייד)
- יחידת בסיס
- ספק כוח
- כבל טלפון
- 2 סוללות נטענות NiMH
- מדריך למשתמש

מיקום

- לביצועים מיטביים והפחתת הפרעות קליטה, עקבו אחר ההנחיות הבאות למיקום המכשיר:
 - מקמו במקום נוח, גבוה ומרכזי כדי שלא תהיה חסימה בין הבסיס לשפופרת בסביבה.
 - מקמו את הבסיס הרחק מצידו ומכשירי חשמל ואלקטרוניקה כמו מקלטי רדיו וטלוויזיה, תנורי מיקרוגל, מחשב, מכשירי אלחוטיים וטלפונים ניידים אחרים.
 - הימנעו מלמקם את המכשיר ליד ציוד שידור אלחוטי ואנטנות.
 - הימנעו מלחבר אל שקע חשמלי שמשותף עם מכשירי חשמל ביתיים גדולים אחרים. מומלץ לחבר לשקע נפרד.
- מקמו את הטלפון במרחק עד 2 מטרים משקע החשמל ושקע הטלפון.
- כדי למנוע הפרעות ודאו שיש לפחות מטר אחד בין הטלפון למכשירי חשמליים. הטלפון שולח אותות רדיו בין השפופרת לבסיס. עוצמת האות מושפעת ממיקום הבסיס. מיקום גבוה של הבסיס מבטיח קליטה טובה יותר. מקסימום המרחק בין השפופרת לבסיס הוא כ-300 מטרים. טווח התקשורת עשוי להשתנות כתלות בתנאי הסביבה. טווח התקשורת בתוך מבנה או אזור בנוי קטן יותר מהטווח בשטח פתוח.

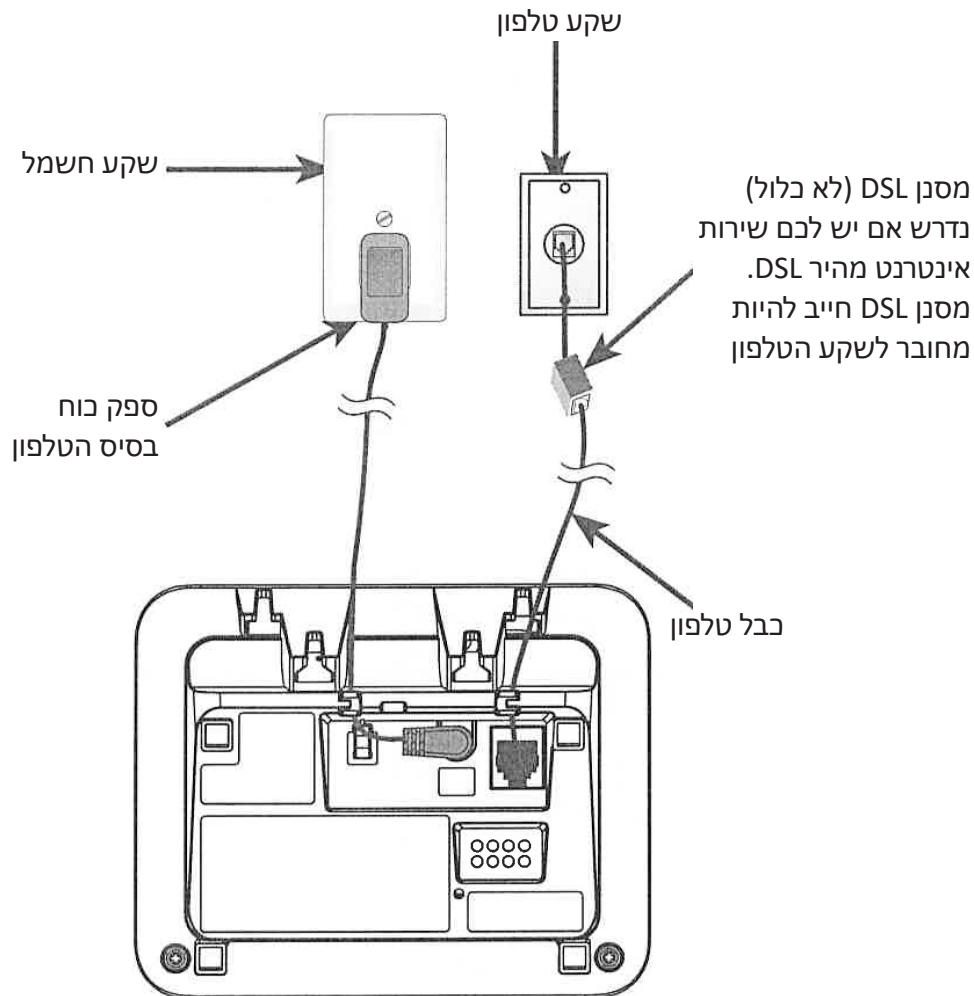

1. חברו את כבל ספק הכוח ליחידת הבסיס, וחברו את הקצה השני לשקע החשמל שבקיר.
2. חברו קצה אחד של כבל הטלפון לשקע ביחידת הבסיס, ואת הקצה השני לשקע הטלפון בקיר. אם יש לכם שירות אינטרנט מהיר DSL יש צורך במסנן DSL (לא כלול).

הערות

- יש להשתמש רק בספק הכוח המסופק יחד עם המכשיר.
- העבירו את הכבל בחריצים המתאימים ביחידת הבסיס כדי להבטיח שהבסיס יהיה יציב על השולחן/המשטח.

הכנסת הסוללות והטענה

1. הסירו את מכסה בית הסוללות.
 2. הכניסו 2 סוללות נטענות AAA.
 3. סגרו את מכסה בית הסוללות.
 4. הניחו את השפופרת ביחידת הבסיס כדי לטעון.
- כאשר המכשיר לא נמצא בשימוש תקופה ארוכה, מומלץ להוציא את הסוללות מהמכשיר.

הכרת הטלפון

השפופרת (יחידת הנייד)

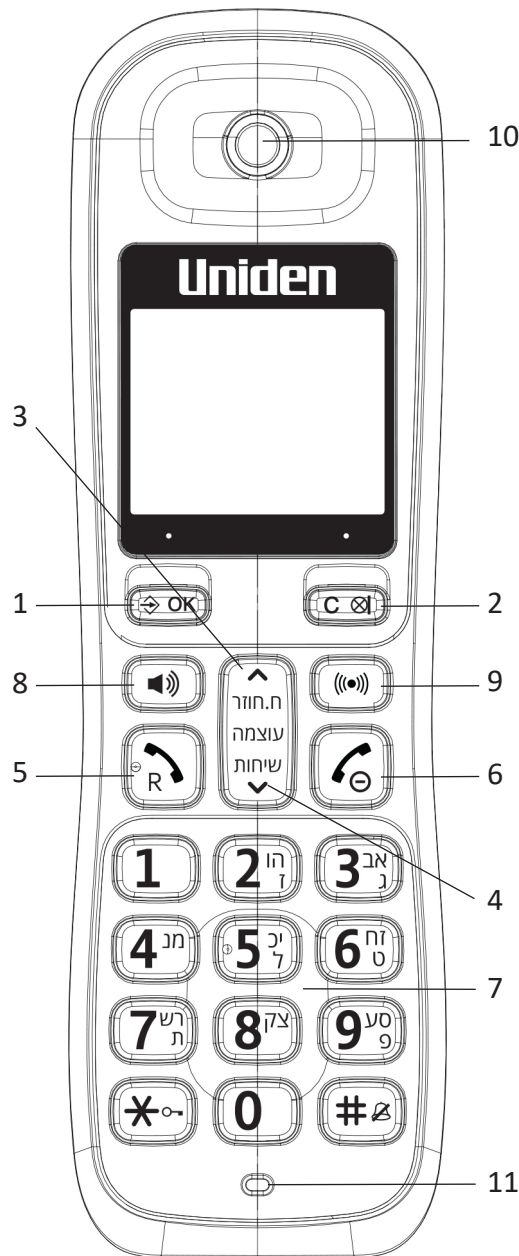

1 לחצן OK ⇨ תפריט/אישור
במצב המתנה: לחצו כדי להיכנס לתפריט.
במצב תפריט משנה: לחצו כדי לאשר בחירה.
במהלך שיחה: לחצו כדי להיכנס לאינטרקום/ספר טלפונים/רשימת חיוג חוזר/רשימת שיחות.

2 לחצן C ⊗ השתק/ביטול/אינטרקום
במצב המתנה: לחצו לשיחת אינטרקום.
במצב תפריט: לחצו כדי לחזור למסך הראשי.
במצב תפריט משנה: לחצו כדי לחזור לתפריט קודם. לחצו והחזיקו לחזור למסך הראשי.
במצב עריכה/קדם חיוג: לחצו למחיקת אות או ספרה. לחצו והחזיקו כדי למחוק את כל האותיות או הספרות.

3 ▲ למעלה/ח. חוזר
במצב המתנה: לחצו להיכנס לרשימת חיוג חוזר.
במצב תפריט: לחצו כדי לגלול מעלה בין פריטי התפריט.
בספר טלפונים/רשימת שיחות: לחצו כדי לגלול מעלה ברשימה.
במהלך שיחה: לחצו כדי להגביר את עוצמת השמע.
במהלך חיוג: לחצו כדי להגביר את עוצמת צליל החיוג.

4 ▼ מטה/רשימת שיחות

במצב המתנה: לחצו להיכנס לרשימת השיחות.
במצב תפריט: לחצו כדי לגלול מטה בין פריטי התפריט.
בספר טלפונים/רשימת חיוג חוזר/רשימת שיחות: לחצו כדי לגלול מטה ברשימה.
במהלך שיחה: לחצו כדי להחליש את עוצמת השמע.
במהלך צלצול: לחצו כדי להחליש את עוצמת צליל החיוג.

5 R מענה/איתות

במצב המתנה/קדם חיוג: לחצו כדי לבצע שיחה.
ברשימת חיוג חוזר/רשימת שיחות/ספר טלפונים: לחצו כדי לחייג לפריט הנבחר ברשימה.
במהלך צלצול: לחצו כדי לענות.
במהלך שיחה: לחצו לאיתות.

6 Ⓞ סיום שיחה/ביטול

במהלך שיחה: לחצו כדי לסיים שיחה ולחזור למסך המתנה.
במצב תפריט/עריכה: לחצו כדי לחזור לתפריט קודם. לחצו והחזיקו כדי לחזור למסך המתנה.
במצב המתנה: לחצו והחזיקו כדי להפעיל או לכבות את השפופרת.

7 לחצני ספרות/אותיות, *,

לחצו כדי להכניס ספרה/אות/סימן.
מקש * במצב המתנה: לחצו והחזיקו כדי לנעול את המקשים או לשחרר.
מקש * במהלך שיחה: לחצו למעבר בין שיטת פולסים לשיטת צליל.
מקש # במצב המתנה: לחצו והחזיקו כדי להפעיל/לכבות את הצלצול.
מקש # במצב רשימת שיחות: לחצו לצפייה בפריטי הרשימה.

8 📞 דיבורית (רמקול)

במהלך שיחה: לחצו כדי להפעיל/לכבות את הדיבורית.
במצב המתנה/קדם חיוג/רשימת חיוג חוזר/רשימת שיחות/ספר טלפונים: לחצו כדי לבצע שיחה באמצעות הדיבורית.
במהלך צלצול: לחצו כדי לענות לשיחות באמצעות הדיבורית.

9 📞 לחצן

במצב שיחה: לחצו להגברת הקול ולשיפור איכות הקול.

10 אוזנייה

11 מיקרופון

יחידת הבסיס

- 1 מגעי טעינה. הטעינה פעילה כאשר השפופרת נמצאת.
- 2 מצא שפופרת. לחצו כדי לאתר את מיקום השפופרת. לחצו והחזיקו במשך 5 שניות כדי לעבור למצב רישום שפופרת.
- 3 הגבר שמע.

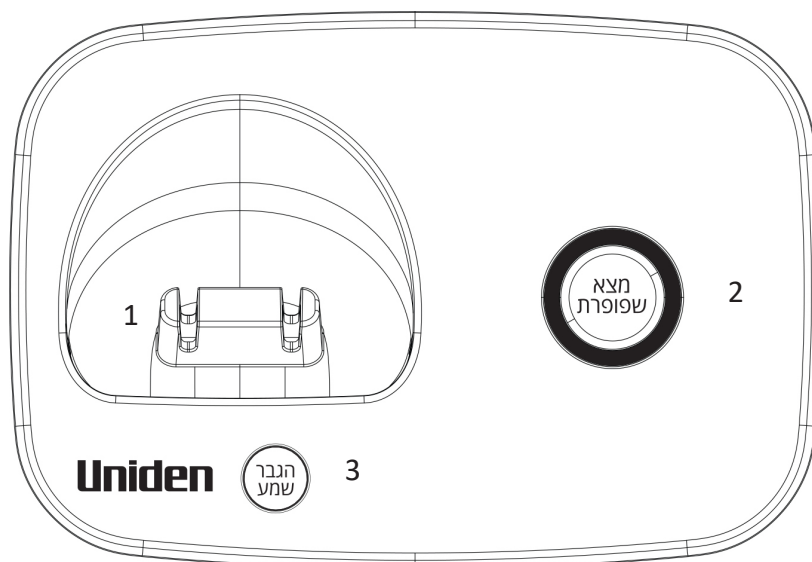

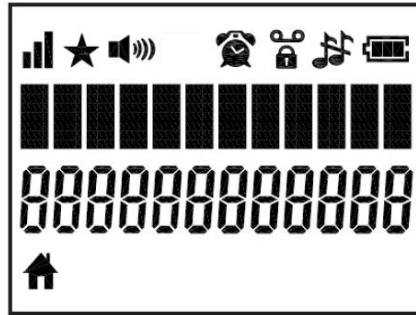

עוצמת קליטה. ככל שיש יותר קווים יש יותר קליטה.	
קבוע במצב שיחה. מהבהב כאשר שיחה נכנסת.	
קבוע כאשר הצלצול כבוי.	
קבוע כאשר הופעלה התראה. מהבהב כאשר הגיע זמן ההתראה שנקבעה.	
קבוע כאשר מופעלת נעילת מקשים.	
קבוע כאשר הסוללות טעונות במלואן. מהבהב כאשר הסוללה בטעינה.	
קבוע כאשר יש לטעון את הסוללות. מהבהב כאשר הסוללה חלשה.	
קבוע כאשר יש שיחות נכנסות שלא נענו.	
קבוע כאשר הדיבורית פועלת.	

מבנה התפריט

כאשר השפופרת פועלת ובמצב המתנה:

1. לחצו OK כדי להיכנס לתפריט הראשי.
2. לחצו ▲ / ▼ כדי לדפדף בין אפשרויות זמינות.
3. לחצו OK כדי לבחור אפשרות בתפריט או C לחצו והחזיקו C כדי לחזור למצב המתנה.

הגדרות שפופרת	הגדרות בסיס	ספר טלפונים	רשימת שיחות
התראה	מחיקת נייד	מעבר על ספר הטלפונים.	מעבר על רשימת השיחות.
הגדרת צלצול	שיטת חיוג	ברשומה המוצגת:	ברשומה המוצגת:
הגדרת צליל	זמן איתות	הוסף	פרטים
שפה	שינוי סיסמה (PIN)	צפייה	הועבר לספר טלפונים
שינוי שם נייד		ערוך	מחק
מענה אוטומטי		מחק	מחק הכל
תאריך ושעה		מחק הכל	קטגוריה
בחירת בסיס		מצב ספר טלפונים	

ברירת מחדל	רישום
PIN/סיסמה?	בסיס 1
	בסיס 2
	בסיס 3
	בסיס 4
	PIN/סיסמה?

טבלת סימנים, אותיות ומספרים

הטבלה להלן מראה היכן ניתן למצוא כל אות ותו. במצב עריכה מופיע סמן המציין את מיקום הכנסת התו, מייד לאחר התו האחרון שהוכנס. לאחר בחירת תו, הסמן יזוז למיקום הבא לאחר השהיה קלה. ניתן להזיז את הסמן באמצעות לחיצה על ▲ / ▼. לחצו ⓧ כדי למחוק את התו האחרון. לחצו והחזיקו ⓧ כדי למחוק את כל התווים.

1	space 1 @ _ # = < > () & £ \$ ¥ € [] { } ¢
2	т н і 2 A B C A Б В Г Ä Å Á Â Ã Ä Å Æ Ç Ć Ć
3	א ב ג 3 D E F Д Е Ж 3 Ď Đ È É Ě Ê Ę Ě
4	מ ם ן 4 G H I И Ы К Л Ğ Ì Í Î Ï Ì
5	י כ ל ך 5 J K L M Н О П Ł Ł
6	ı n ט 6 M N O P C T Y Ń Ņ Ň Ö Ò Ó Ô Õ
7	ר ש ת 7 P Q R S Ф X Ц Ч Ѓ Ђ Ѓ Š š Š ß
8	צ ף ק 8 T U V Ш Щ Ъ Ы Ї Ŧ Ŧ Ü Ù Ú Û
9	o e פ ף 9 W X Y Z Ь Э Ю Я Ў Ÿ Ź Ž Ž
0	0 . , / : ; “ ’ ! ? ¿ * + - % \ ^ ~

שימוש בטלפון

הדלקה/כיבוי של השפופרת

במצב המתנה של השפופרת לחצו והחזיקו ⓧ כדי לכבות אותה. כדי להפעיל לחצו והחזיקו את ⓧ.

חיוג שיחה

חיוג מקדים

הקלידו את מספר הטלפון, מקסימום 11 ספרות. אם טעיתם לחצו ⓧ למחיקת הספרה האחרונה. לחצו R כדי לחייג את המספר.

חיוג ישיר

לחצו R. הקלידו את מספר הטלפון המבוקש.

חיוג מספר טלפון

לחצו אס ✦ ואז ▲ / ▼ כדי לבחור "ספר טלפונים". לחצו אס ✦. הערה: תוצג הרשומה הראשונה בספר הטלפונים. אם אין רשומות בספר הטלפונים יופיע "ריק". לחצו ▲ / ▼ כדי לבחור ברשומה הרצויה. לחצו R כדי לחייג את המספר.

חיפוש רשומה בספר הטלפונים לפי שם

לחצו אס ✦ ואז ▲ / ▼ כדי לבחור "ספר טלפונים". לחצו על האות הראשונה בשם שאתם מחפשים.

חיוג מרשימת השיחות

במצב המתנה לחצו ▼ להיכנס לרשימת השיחות או לחצו פעמיים אס ✦ כדי לבחור רשימת שיחות. הערה: תוצג הרשומה הראשונה בספר הטלפונים. אם אין רשומות בספר הטלפונים יופיע "ריק". לחצו ▲ / ▼ כדי לבחור ברשומה הרצויה. לחצו R / ⓧ כדי לחייג את המספר.

חיוג למספר ברשימת השיחות

לחצו R / ⓧ כדי לחייג למספר הטלפון הנבחר. לחילופין לחצו אס ✦ כדי להיכנס לרשימת השיחות מהתפריט הראשי.



חיוג למספר ברשימת החיוג חוזר

לחצו ▼ כדי להיכנס לרשימת החיוג החוזר ולחצו ▲ / ▼ כדי לבחור במספר הרצוי. לחצו R / ⓧ כדי לחייג את המספר.



התראה ליציאה מטווח קליטה

כאשר השפופרת נמצאת רחוק מדי מהבסיס ואין קליטה יוצג במסך "יציאה מהטווח" והשיחה תתנתק אם יש שיחה פעילה. כאשר מחזירים את השפופרת לטווח הקליטה היא תתחבר אוטומטית לבסיס.

מענה לשיחה

אם השפופרת לא נמצאת בבסיס: כאשר הטלפון מצלצל לחצו  /  כדי לענות לשיחה. אם השפופרת נמצאת בבסיס והמענה האוטומטי מוגדר לפעיל: כאשר הטלפון מצלצל, הרימו את השפופרת כדי לענות. כדי לשנות את הגדרת המענה האוטומטי לכבוי - היכנסו להגדרות הטלפון.



כיוון עוצמת שמע באוזנייה ובדיבורית

במהלך שיחה לחצו  /  כדי לבחור בעוצמת השמע בין 1 ל-5. ניתן לראות על המסך את הרמה הנבחרת. בסיום שיחה עוצמת השמע תישאר כפי שנקבעה לאחרונה.

הגברת עוצמת שמע

השתמשו בלחצן  בשפופרת או בלחצן "הגבר שמע" בבסיס כדי לשפר את עוצמת ואיכות הקול בזמן שיחה. לחצו שוב "הגבר שמע" כדי לכבות.

השתקת שיחה/מצב סודי

במהלך שיחה ניתן להשתיק את המיקרופון כדי לדבר עם אדם לידכם מבלי שהמשוחח אתכם ישמע. במהלך שיחה: לחצו  כדי להשתיק את המיקרופון. במסך יופיע "מצב סודי". לא ניתן לשמוע אתכם מעבר לקו. לחצו שוב  כדי להפעיל שוב את המיקרופון.





סיום שיחה

במהלך שיחה לחצו  כדי לסיים את השיחה או הניחו את השפופרת בבסיס.





מונה זמן שיחה

השפופרת מודדת אוטומטית את משך השיחה. הזמן יוצג על המסך למשך כמה שניות לאחר סיום השיחה. השעה מוצגת בפורמט זה HH:MM:SS.

מצב שקט

במצב המתנה לחצו והחזיקו  כדי להשתיק את צלצול השפופרת. על המסך יוצג "צלצול כבוי" ו-. במצב שקט לחצו והחזיקו  כדי להפעיל את צלצול השפופרת. על המסך יוצג "צלצול פעיל" והסימן  ייעלם.





נעילת מקשים

במצב המתנה, לחצו והחזיקו  כדי להפעיל את נעילת המקשים. על המסך יופיע "מקשים נעולים" וסמל . כדי לבטל את הנעילה, לחצו והחזיקו  כדי לבטל את נעילת המקשים. על המסך יופיע "מקשים לא נעולים" והסמל  ייעלם.









חיוג חוזר למספר אחרון

ניתן לחייג עד ל-10 מספרים אחרונים. אם שמרתם מספר אחרון כלשהו בספר הטלפונים במקום מספר יוצג השם. המספר האחרון ביותר שחויג יוצג בראש הרשימה.

חיוג למספר מרשימת החיוג החוזר

במצב המתנה לחצו  כדי להיכנס לרשימת החיוג החוזר. לחצו  /  כדי לדפדף ברשימה. לחצו  /  כדי לצלצל. הערה: תוצג הרשומה הראשונה בספר הטלפונים. אם אין רשומות בספר הטלפונים יופיע "ריק".







שמירת מספר מרשימת החיוג החוזר בספר הטלפונים

במצב המתנה לחצו  כדי להיכנס לרשימת החיוג החוזר. לחצו  /  כדי לדפדף ברשימה. לחצו  פעמיים כדי לבחור "הועבר לספר טלפונים". הקלידו את השם הרצוי. לחצו  כדי לערוך את המספר במידת הצורך. לחצו  ואז  /  כדי לבחור את המנגינה/צלצול. הצלצול הנבחר יישמע. לחצו  כדי לאשר.

מחיקת מספר מרשימת החיוג החוזר

במצב המתנה לחצו  כדי להיכנס לרשימת החיוג החוזר. לחצו  /  כדי לדפדף ברשימה. לחצו  ואז  /  כדי לבחור "מחק". לחצו  כדי לאשר ושוב לחצו  כדי לאשר.

מחיקת כל המספרים מרשימת החיוג החוזר

במצב המתנה לחצו  כדי להיכנס לרשימת החיוג החוזר. לחצו  /  כדי לדפדף ברשימה. לחצו  ואז  /  כדי לבחור "מחק הכל". לחצו  כדי לאשר ושוב לחצו  כדי לאשר.

מציאת שפופרת (איתות)

בעזרת האיתות ניתן למצוא בקלות את השפופרת האבודה.

לחצו על הלחצן "מצא שפופרת" בבסיס. כל השפופרות יצפצפו ויופיע "איתות" על המסך. לחצו \ominus או \otimes או \oplus או \ominus בכל שפופרת או "מצא שפופרת" בבסיס כדי להפסיק את האיתות. הערה: אם תיכנס שיחה בזמן חיפוש השפופרת יישמע צליל השיחה הנכנסת ולא האיתות.

שימוש בכמה שפופרות

תכונה זו ישימה רק כאשר יש לפחות 2 שלוחות. התכונה מאפשרת שיחה פנימית, העברת שיחות בין השפופרות ושיחת ועידה. אם שפופרת אחת לא תענה לזו שקוראת לה במשך דקה, הצלצול ייפסק והשפופרת תחזור למצב המתנה.

שיחה בין שפופרות

במצב המתנה לחצו \otimes ועל המסך יוצגו כל השפופרות חוץ מזו שמחייגת. הכניסו את מספר השפופרת הרצויה. השפופרת שאליה מצלצלים מצלצלת ויש ללחוץ \oplus כדי לענות לשיחה. הערות:

אם רק שפופרת אחת רשומה, לאחר לחיצה על \otimes יופיע "לא אפשרי" על המסך. אם רק 2 שפופרות רשומות לבסיס, לחיצה על \otimes תקשר את השפופרת השנייה מיידית.

העברת שיחה לשפופרת אחרת

בזמן שיחה חיצונית:

לחצו \otimes ו- \blacktriangle / \blacktriangledown כדי לבחור "אינטרקום". לחצו \otimes ו- \blacktriangle / \blacktriangledown כדי לבחור בשפופרת הרצויה. השיחה החיצונית נכנסת להמתנה והשפופרת השנייה מצלצלת. לחצו \oplus בשפופרת השנייה כדי לענות לשיחה הפנימית. לחצו \ominus בשפופרת הראשונה או הניחו את השפופרת בבסיס כדי לסיים את השיחה החיצונית בשפופרת זו. השיחה החיצונית מועברת לשפופרת השנייה.

שיחת ועידה

שיחה בהשתתפות 2 שפופרות וקו חוץ. לא נדרש רישום לרשת כלשהי.

בזמן שיחה חיצונית:

לחצו \otimes ו- \blacktriangle / \blacktriangledown כדי לבחור "אינטרקום". לחצו \otimes ו- \blacktriangle / \blacktriangledown כדי לבחור בשפופרת הרצויה. השיחה החיצונית נכנסת להמתנה והשפופרת השנייה מצלצלת. לחצו \oplus בשפופרת השנייה כדי לענות לשיחה הפנימית. לחצו והחזיקו \ast בשפופרת הראשונה כדי ליצור את שיחת הוועידה. הערה: אם בזמן שיחת הוועידה שפופרת אחת תסיים את השיחה השנייה תוכל להמשיך בשיחה.

הגדרות טלפון

באמצעות ההגדרות תוכלו להתאים את הטלפון לצרכים שלכם.

תאריך ושעה

עדכון התאריך והשעה יאפשר לכם לדעת מתי נכנסה שיחה.

פורמט תאריך

1. לחצו \otimes ו- \blacktriangle / \blacktriangledown כדי לבחור הגדרות שפופרת (נייד).
2. לחצו \otimes ו- \blacktriangle / \blacktriangledown כדי לבחור פורמט תאריך.
3. לחצו \otimes ו- \blacktriangle / \blacktriangledown כדי לבחור תצורת תאריך DD-MM-YY / MM-DD-YY.
4. לחצו \otimes כדי לאשר.

קביעת מבנה שעה

1. לחצו \otimes ו- \blacktriangle / \blacktriangledown כדי לבחור הגדרות שפופרת (נייד).
2. לחצו \otimes ו- \blacktriangle / \blacktriangledown כדי לבחור מבנה שעה.
3. לחצו \otimes והקישו את השעה על פי התצורה שבחרתם קודם (12 או 24 שעות).
4. לחצו \otimes כדי לאשר.

קבע שעה

1. לחצו \otimes ו- \blacktriangle / \blacktriangledown כדי לבחור הגדרות שפופרת (נייד).
2. לחצו \otimes ו- \blacktriangle / \blacktriangledown כדי לבחור קבע שעה.
3. הגדרת שעה ע"י לחיצה על הספרות, OK, הגדרת שנה, OK, הגדרת תאריך ושוב OK.
4. לחצו \otimes ועדכנו את השנה אם יש צורך.
5. לחצו \otimes והקישו את התאריך לפי הפורמט DD-MM-YY או MM-DD-YY. התאריך יהיה בפורמט שתבחרו.
6. לחצו \otimes כדי לאשר.

הגדרות שפופרת (יחידת נייד)

התראה

ניתן לקבוע התראה בשעון. כאשר ההתראה מופעלת בתצוגה מופיע הסימן "🔔". כאשר תגיע שעת התזכורת, הטלפון יתחיל לצלצל (עד כ- 45 שניות) ובתצוגה מהבהבים "🔔" ו"התראה מופעלת".

הערות:

- לחיצה על כל מקש תבטל את צלצול התזכורת. אם ה'נודניק' (מחזורי) מופעל, צלצול התזכורת יישמע מחדש עד לסיום פעולת ה'נודניק' (כ- 7 דקות), אלא אם תופסק פעולת ה'נודניק' על ידי שינוי הגדרה.
- במצב תזכורת ניתן לבטל את הצלצול גם כאשר המקשים נעולים.
- עוצמת הצלצול כמו בצלצול רגיל של הטלפון. אם עוצמת צלצול הטלפון מוגדר "צלצול מופסק", במצב זה צלצול ההתראה יופעל ב"עוצמה 1".
- אם מועד ההתראה מגיע במהלך שיחת טלפון, הצלצול יישמע ברקע השיחה (באפרכסת) ובתצוגה יהבהב "התראה מופעלת". לחיצה על מקש כלשהו או לחיצה והחזקה של 📞 תגרום להפסקת הצלצול שברקע.
- צלצול ההתראה/תזכורת לא יישמע בזמן צלצול רגיל של הטלפון. אם ה'נודניק' מופעל, הוא יישמע מחדש לאחר מכן.

1. לחצו אס 🔔 / ▼ כדי לבחור הגדרות שפופרת (נייד).

2. לחצו אס 🔔 / ▼ כדי לבחור התראה.

3. לחצו אס 🔔 / ▼ כדי לבחור מופעל או כבוי.

4. לחצו אס 🔔 כדי לאשר.

אם נבחר מופעל:

1. השתמשו במקשים כדי להגדיר את השעה.

2. לחצו אס 🔔 כדי לאשר. התצוגה מראה את התאריך והשעה הנוכחיים, ועכשיו יש להגדיר את מצב 'נודניק'.

3. לחצו אס 🔔 / ▼ כדי לבחור מופעל או כבוי.

4. לחצו אס 🔔 כדי לאשר.

קביעת צלצול שיחת חוזר

בחרו באחת מתוך עשר מנגינות הצלצול לשיחה נכנסת בקו.

1. לחצו אס 🔔 / ▼ כדי לבחור הגדרות שפופרת (נייד).

2. לחצו אס 🔔 / ▼ כדי לבחור הגדרת צלצול.

3. לחצו אס 🔔 / ▼ כדי לבחור צלצול חיצוני.

4. לחצו אס 🔔 / ▼ כדי לבחור במנגינה/צליל.

הערה: המנגינות יישמעו בזמן הדפדוף בין המנגינות.

5. לחצו אס 🔔 כדי לאשר.

קביעת צלצול שיחת פנים

בחרו באחת מתוך עשר מנגינות הצלצול לשיחה נכנסת בקו.

1. לחצו אס 🔔 / ▼ כדי לבחור הגדרות שפופרת (נייד).

2. לחצו אס 🔔 / ▼ כדי לבחור הגדרת צלצול.

3. לחצו אס 🔔 / ▼ כדי לבחור צלצול פנימי.

4. לחצו אס 🔔 / ▼ כדי לבחור במנגינה/צליל.

הערה: המנגינות יישמעו בזמן הדפדוף בין המנגינות.

5. לחצו אס 🔔 כדי לאשר.

קביעת עוצמת צלצול

ניתן לבחור בעוצמת צלצול בין 6 רמות עוצמה כולל כבוי.

1. לחצו אס 🔔 / ▼ כדי לבחור הגדרות שפופרת (נייד).

2. לחצו אס 🔔 / ▼ כדי לבחור הגדרת צלצול.

3. לחצו אס 🔔 / ▼ כדי לבחור עוצמת צלצול.

4. לחצו אס 🔔 / ▼ כדי לבחור בעוצמת הצלצול.

הערה: המנגינה בעוצמה שתבחרו נשמעת לבדיקתכם.

5. לחצו אס 🔔 כדי לאשר.

קביעת צליל התרעה

כאשר לוחצים על מקש נשמע צליל בודד. ניתן להפעיל או לכבות את הצליל הזה. ניתן גם להגדיר צליל כאשר הסוללה חלשה או יוצאים מטווח קליטה. הצליל של סוללה חלשה יישמע כאשר נמצאים בשיחה כדי להתריע על כך שיש לטעון את הסוללה.

1. לחצו אס \diamond ו- \blacktriangle / \blacktriangledown כדי לבחור הגדרות שפופרת (נייד).
2. לחצו אס \diamond ו- \blacktriangle / \blacktriangledown כדי לבחור הגדרת צליל.
3. לחצו אס \diamond ו- \blacktriangle / \blacktriangledown כדי לבחור צליל מקשים, צליל סוללה או (צליל) מחוץ לטווח.
4. לחצו אס \diamond ו- \blacktriangle / \blacktriangledown כדי לבחור מופעל או כבוי.
5. לחצו אס \diamond כדי לאשר.

קביעת שפת התצוגה

1. לחצו אס \diamond ו- \blacktriangle / \blacktriangledown כדי לבחור הגדרות שפופרת (נייד).
 2. לחצו אס \diamond ו- \blacktriangle / \blacktriangledown כדי לבחור שפה.
 3. לחצו אס \diamond ו- \blacktriangle / \blacktriangledown כדי לבחור בשפה הרצויה.
 4. לחצו אס \diamond כדי לאשר.
- הערה: כדי לחזור לשפה המקורית - אנגלית, במצב המתנה לחצו אס \diamond ואז #364*.

שינוי שם השפופרת (הנייד)

1. לחצו אס \diamond ו- \blacktriangle / \blacktriangledown כדי לבחור הגדרות שפופרת (נייד).
2. לחצו אס \diamond ו- \blacktriangle / \blacktriangledown כדי לבחור שנה שם נייד.
3. לחצו אס \diamond והקישו את השם הרצוי.
4. לחצו אס \diamond כדי לאשר.

קביעת מענה אוטומטי

כאשר מפעילים את המענה האוטומטי, ניתן לענות לשיחה רק עם הרמת השפופרת מבלי ללחוץ על מקש כלשהו.

1. לחצו אס \diamond ו- \blacktriangle / \blacktriangledown כדי לבחור הגדרות שפופרת (נייד).
2. לחצו אס \diamond ו- \blacktriangle / \blacktriangledown כדי לבחור מענה אוטומטי.
3. לחצו אס \diamond ו- \blacktriangle / \blacktriangledown כדי לבחור מופעל או כבוי.
4. לחצו אס \diamond כדי לאשר.

הגדרות הבסיס

קביעת משך זמן האיתות

הגדרות זמן האיתות תלוי במדינה בה נמצאים. יש לבדוק עם הספק שלכם לגבי ההגדרות הנכונות.

1. לחצו אס \diamond ו- \blacktriangle / \blacktriangledown כדי לבחור הגדרות בסיס.
2. לחצו אס \diamond ו- \blacktriangle / \blacktriangledown כדי לבחור זמן איתות.
3. לחצו אס \diamond ו- \blacktriangle / \blacktriangledown כדי לבחור קצר, בינוני או ארוך.
4. לחצו אס \diamond כדי לאשר.

החלפת סיסמה (PIN)

סיסמה של 4 ספרות נדרשת כאשר רוצים לשנות הגדרות בסיס. הסיסמה מגינה עליכם מפני שימוש לא מורשה. סיסמת ברירת המחדל היא 0000. ניתן לשנות אותה.

1. לחצו אס \diamond ו- \blacktriangle / \blacktriangledown כדי לבחור הגדרות בסיס.
 2. לחצו אס \diamond ו- \blacktriangle / \blacktriangledown כדי לבחור החלפת PIN (שינוי סיסמה).
 3. לחצו אס \diamond . הקלידו את הסיסמה הישנה.
 4. לחצו אס \diamond . הקלידו את הסיסמה החדשה.
 5. לחצו אס \diamond . הקלידו את הסיסמה החדשה שוב.
 6. לחצו אס \diamond כדי לאשר.
- הערה: אם בסעיף 5 תקלידו סיסמה שונה מאשר זו שהקלדתם בסעיף 4 - תתבקשו לחזור על סעיף 4.

איפוס הטלפון

איפוס הגדרות הטלפון למצב ברירת המחדל. גל ההגדרות והשינויים יימחקו כולל רשימות שיחות וחיוג חוזר. ספר הטלפונים לא יימחק.

1. לחצו אס \diamond ו- \blacktriangle / \blacktriangledown כדי לבחור ברירת מחדל.
2. לחצו אס \diamond ותתבקשו להכניס סיסמה של 4 ספרות.
3. הקלידו את הסיסמה.
4. לחצו אס \diamond כדי לאשר.
5. לחצו אס \diamond כדי לאשר שוב.

הוספת שפופרת / רישום (יחידת נייד)

כברירת מחדל יחידת הנייד רשומה ביחידת הבסיס. לבסיס אחד ניתן לרשום סה"כ 5 יחידות נייד (להוסיף עוד 4 יחידות נייד). אם שפופרת לא רשומה בבסיס יופיע בתצוגה של הנייד "רישום".

1. לחצו והחזיקו את לחצן "מצא נייד/FIND HS" בבסיס למשך כ-5 שניות. הבסיס נכנס למצב רישום.
 2. לחצו אס \diamond בשפופרת ו- \blacktriangle / \blacktriangledown כדי לבחור רישום.
 3. לחצו אס \diamond , בחרו מס' בסיס (בסיס 1/בסיס 2/בסיס 3/בסיס 4) ותתבקשו להקיש את הסיסמה.
 4. הקלידו את הסיסמה הקיימת של 4 ספרות ולחצו אס \diamond לאישור.
- הערה: בסיום הרישום מספר השלוחה תופיע בשפופרת. המספר שייקבע יהיה הבא הפנוי.

ביטול רישום שפופרת (יחידת נייד)

לעיתים יש צורך לשנות את מספרי השלוחות ולכן יש צורך לבטל רישום של שפופרת. יש להכניס סיסמה של 4 ספרות כדי שתוכלו לבצע ביטול רישום.

הערה: לא ניתן לבטל רישום של שפופרת שבה משתמשים באותו זמן.

1. לחצו אס \diamond ו- \blacktriangle / \blacktriangledown כדי לבחור הגדרות בסיס.
2. לחצו אס \diamond ו- \blacktriangle / \blacktriangledown כדי לבחור מחיקת נייד (שפופרת).
3. לחצו אס \diamond ותתבקשו להכניס סיסמה של 4 ספרות.
4. לחצו אס \diamond . מופיעה רשימה של השפופרות הרשומות (נייד 1/נייד 2/נייד 3/נייד 4).
5. לחצו אס \diamond כדי לבחור באחת השפופרות אותה תרצו לבטל.
6. לחצו אס \diamond כדי לאשר.

ספר הטלפונים

ספר הטלפונים יכול להכיל עד 50 רשומות, בכל רשומה עד 11 ספרות למספר הטלפון ועד 12 תווים לשם המנוי. ניתן לבחור לכל רשומה מנגינה/צלצל אחת. הרשומות בספר הטלפונים נשמרות לפי סדר א-ב.

העברת רשומה לספר הטלפונים

1. לחצו אס \diamond ו- \blacktriangle / \blacktriangledown כדי לבחור ספר טלפונים. לחצו אס \diamond .
- הערה: הרשומה הראשונה תוצג. אם אין רשומות עדיין יופיע "ריק".
2. לחצו אס \diamond כדי לבחור הוסף.
 3. לחצו אס \diamond והשתמשו במקשים כדי להקליד את השם.
 4. לחצו אס \diamond והשתמשו במקשים כדי להקליד את המספר.
 5. לחצו אס \diamond ו- \blacktriangle / \blacktriangledown כדי לבחור את המנגינה הרצויה.
 6. לחצו אס \diamond כדי לאשר.

הערות:

השתמשו במקשים כדי להכניס שמות.

לחצו \otimes C כדי למחוק את התו או הספרה האחרונים.

לחצו והחזיקו את \otimes C כדי למחוק את כל התווים או הספרות.

לחצו \blacktriangle / \blacktriangledown כדי לזוז קדימה ואחורה בין התווים / הספרות.

מעבר בין הרשומות וחיוג לרשומה

1. במצב המתנה לחצו אס \diamond ו- \blacktriangle / \blacktriangledown כדי לבחור ספר טלפונים.
2. לחצו אס \diamond ו- \blacktriangle / \blacktriangledown כדי לדפדף בין הרשומות בספר הטלפונים.
3. לחצו אס \diamond ו- \blacktriangle / \blacktriangledown כדי לבחור צפייה.
4. לחצו אס \diamond כדי לצפות בפרטי הרשומה.
5. לאחר בחירה ברשומה לחצו \curvearrowright או \curvearrowleft כדי לצלצל למספר הטלפון ברשומה שנבחרה.

חיפוש רשומה לפי שם

1. לחצו אס \diamond ו- \blacktriangle / \blacktriangledown כדי לבחור ספר טלפונים.
2. הקלידו את האות הראשונה של השם.

עריכת רשומה

1. במצב המתנה לחצו אס \diamond ו- \blacktriangle / \blacktriangledown כדי לבחור ספר טלפונים.
2. לחצו \blacktriangle / \blacktriangledown כדי לבחור ברשומה אותה רוצים לערוך.
3. לחצו אס \diamond ו- \blacktriangle / \blacktriangledown כדי לבחור ערוך.
4. לחצו אס \diamond והשתמשו במקשים כדי לערוך את השם / המספר.
5. לחצו אס \diamond ו- \blacktriangle / \blacktriangledown כדי לבחור את המנגינה.
6. לחצו אס \diamond כדי לאשר.

מחיקת רשומה

1. במצב המתנה לחצו אס \diamond ו- \blacktriangle / \blacktriangledown כדי לבחור ספר טלפונים.
2. לחצו \blacktriangle / \blacktriangledown כדי לבחור ברשומה אותה רוצים לערוך.
3. לחצו אס \diamond ו- \blacktriangle / \blacktriangledown כדי לבחור מחק.
4. לחצו אס \diamond כדי לאשר.

מחיקת כל הרשומות בספר הטלפונים

1. במצב המתנה לחצו אס \diamond ו- \blacktriangle / \blacktriangledown כדי לבחור ספר טלפונים.
2. לחצו אס \diamond ו- \blacktriangle / \blacktriangledown כדי לבחור מחק הכל.
3. לחצו אס \diamond כדי לאשר ולחצו אס \diamond כדי לאשר שוב.

בדיקת מצב ספר הטלפונים

- ניתן לבדוק כמה רשומות יש בספר הטלפונים וכמה עוד אפשר להכניס.
1. במצב המתנה לחצו אס \diamond ו- \blacktriangle / \blacktriangledown כדי לבחור ספר טלפונים.
 2. לחצו אס \diamond ו- \blacktriangle / \blacktriangledown כדי לבחור מצב ספר טלפונים.
 3. לחצו אס \diamond כדי לצפות במצב זיכרון ספר הטלפונים. יוצג במסך "בשימוש XX/70" (XX = מספר הרשומות הקיימים).

שיחה מזוהה

רשימת שיחות

תכונה זו ישימה רק כאשר בקו הטלפון שלכם מופעל שירות 'שיחה מזוהה'. המכשיר יכול לשמור עד 20 רשומות של שיחות נכנסות. הרשומה כוללת מספר טלפון, תאריך ושעה בהם התקבל הצלצל. מספר הטלפון המזוהה מוצג בתצוגה בזמן הצלצל, וכאשר מספר הטלפון תואם לאחד ממספרי הטלפון שבספר הטלפון, יוצג גם השם כפי שהוא רשום בספר הטלפון, וציליל/מנגינת הצלצל לפי מה שמוגדר ברשומה.

אם לא מוצגים נתונים של השיחה הנכנסת יכול להיות שהשיחה נחסמה בכוונה או לא ניתנת לזיהוי.

חסום	מספר הטלפון נחסם על ידי המתקשר לזיהוי
לא זמין	לא ניתן לקבל את נתוני הזיהוי
צלצל חוזר	המתקשר משתמש בשירות צלצל חוזר
בינלאומי	השיחה מזוהה כמספר טלפון מחוץ לארץ
בתשלום	השיחה מתבצעת מטלפון ציבורי
מפעיל	השיחה מתבצעת ממפעיל הרשת

צפייה ברשימת השיחות ושמירת מספר מרשימת השיחות בספר הטלפונים

מעבר על הרשימה כדי למצוא מי התקשר, להשיב בקלות לשיחה, או לשמור את שם ומספר המתקשר בספר הטלפונים. אם אין רשומות יופיע "ריק".

1. לחצו אס \diamond ו- \blacktriangle / \blacktriangledown כדי לבחור רשימת שיחות.
 2. לחצו אס \diamond ו- \blacktriangle / \blacktriangledown כדי לבחור ברשומה הרצויה.
 3. לחצו אס \diamond ו- \blacktriangle / \blacktriangledown כדי לבחור הועבר לספר טלפונים.
 4. לחצו אס \diamond כדי להיכנס לשם כלשהו ברשימה.
 5. לחצו אס \diamond כדי לבחור במספר הטלפון שמוצג.
 6. ערכו את המספר אם צריך.
 7. לחצו אס \diamond ו- \blacktriangle / \blacktriangledown כדי לבחור במנגינה ולחצו אס \diamond כדי לאשר.
- הערה: כאשר ספר הטלפונים מלא מוצג "ספר טלפונים מלא". יש למחוק כמה רשומות כדי לשמור חדשות.

מחיקת רשומה ברשימת השיחות

1. לחצו אס \diamond ו- \blacktriangle / \blacktriangledown כדי לבחור רשימת שיחות.
2. לחצו אס \diamond ו- \blacktriangle / \blacktriangledown כדי לבחור ברשומה הרצויה.
3. לחצו אס \diamond ו- \blacktriangle / \blacktriangledown כדי לבחור מחק.
4. לחצו אס \diamond כדי לאשר ולחצו אס \diamond כדי לאשר שוב.

מחיקת כל הרשומות ברשימת השיחות

1. לחצו אס \diamond ו- \blacktriangle / \blacktriangledown כדי לבחור רשימת שיחות.
2. לחצו אס \diamond ו- \blacktriangle / \blacktriangledown כדי לבחור ברשומה.
3. לחצו אס \diamond ו- \blacktriangle / \blacktriangledown כדי לבחור מחק הכל.
4. לחצו אס \diamond כדי לאשר ולחצו אס \diamond כדי לאשר שוב.

קטגוריה רשימת השיחות

תוכלו לבחור לשמור ברשימת השיחות את כל השיחות או רק את אלו שלא נענו.

1. לחצו אס \diamond ו- \blacktriangle / \blacktriangledown כדי לבחור רשימת שיחות.
2. לחצו אס \diamond ו- \blacktriangle / \blacktriangledown כדי לבחור ברשומה הרצויה.
3. לחצו אס \diamond כדי לבחור קטגוריה.
4. לחצו אס \diamond ו- \blacktriangle / \blacktriangledown כדי לבחור של השיחות או שיחות שלא נענו.
5. לחצו אס \diamond כדי לאשר.

הגדרות ברירת מחדל

	הגדרות ברירת מחדל בשפופרת
מנגינה 10	צלצול חיצוני
מנגינה 10	צלצול פנימי
מנגינה 5	עוצמת צלצול
מנגינה 5	עוצמת אפרכסת
מנגינה 5	עוצמת רמקול
מופעל	צליל מקשים
מופעל	סוללה חלשה
כבוי	מחוץ לטווח
מופעל	מענה אוטומטי
DD-MM-YY	פורמט תאריך
24 שעות	מבנה שעון
00:00	קבע שעה
כבוי	התראה/תזכורת
	הגדרות ברירת מחדל בבסיס
0000	סיסמה (PIN)
צלילים	שיטת חיוג
בינוני	זמן איתות

פתרון תקלות

במקרה תקלה, לפני פנייה לשירות, היעזרו בטבלה לטיפול בתקלה.

תקלה	פתרון
הטלפון לא פועל	<ul style="list-style-type: none"> • ודאו כי הסוללות מותקנות נכון ונטענות. לתפעול מיטבי החזירו את השפופרת לבסיס לאחר השימוש. • ודאו כי ספק הכוח מחובר כראוי. • ודאו כי כבל הטלפון מחובר כראוי לבסיס ולשקע הטלפון. • נתקו את יחידת הבסיס מהחשמל למשך כ- 15 שניות, וחברו מחדש. המתינו כדקה עד להתחברות השפופרת לבסיס. • הוציאו את הסוללות והכניסו שוב. אם התקלה נמשכת, החליפו את הסוללות. • נתקו את כבל הטלפון מיחידת הבסיס ובדקו את תקינות הקו במכשיר טלפון אחר. אם גם הטלפון האחר לא פועל, התקלה בקו. התקשרו לחברת קו הטלפון.
מוצג סימן סוללה חלשה	<ul style="list-style-type: none"> • הניחו את השפופרת במקומה בבסיס כדי לטעון את הסוללות. • הוציאו את הסוללות והכניסו שוב. השתמשו בטלפון עד שהסוללות ריקות לחלוטין והטעינו את הסוללות מחדש בבסיס. • אם התקלה נמשכת, החליפו את הסוללות.
סוללות בנייד לא נטענות	<ul style="list-style-type: none"> • ודאו כי השפופרת מונחת בצורה נכונה בבסיס. • הוציאו את הסוללות והכניסו שוב. הטעינו את הסוללות במשך כ-14 שעות. • אם התקלה נמשכת, החליפו את הסוללות.
הפרעות במהלך השיחה בטלפון. הקול נחלש בעת שימוש בשפופרת.	<ul style="list-style-type: none"> • השפופרת מרוחקת מהבסיס. התקרבו לבסיס. • אם בקו הטלפון מופעל שירות אינטרנט, יש להתקין מסנן DSL לפני החיבור לבסיס. לפרטים פנו לחברת הטלפון שלכם. • הפרעות מטלפון נייד אחר. הרחיקו את הטלפון האחר וחברו לשקע חשמל אחר. • הפרעות ממכשירי חשמל ואלקטרוניקה אחרים, תנור מיקרוגל, מחשב מכשירי רדיו וטלוויזיה. הרחיקו את יחידת הבסיס ממכשירים מסוג זה. • הפרעות שמקורם בשקע קו משותף עם ציוד אחר כמו מודם, פקסימיליה ציוד הגנה בקר או נחשול מתח. חברו לשקעים נפרדים. • שנו את מיקום יחידת הבסיס. נסו למקם אותה במרכז הבית/המשרד, ובמיקום גבוה. • נתקו את כבל הטלפון מהבסיס, חברו מכשיר אחר ובדקו. אם התופעה חוזרת גם במכשיר האחר, הבעיה כנראה בקו. פנו לחברת הטלפון. • אם הפרעות גם בשלוחות אחרות, ייתכן שהבעיה בחיווט של חברת הטלפון.
שפת התצוגה משובשת	<p>כאשר השפופרת לא בשימוש או בשיחה, כדי לשנות שפה לאנגלית, לחצו אס ↵ ואז #364*.</p>
תקלה כללית	<p>כאשר פעולת הטלפון לא תקינה, הניחו את השפופרת בבסיס. אם עדיין אין תגובה נסו (בסדר הבא): לנתק את ספק הכוח מהבסיס, לנתק את הסוללה בשפופרת, להמתין מספר דקות ולחבר את ספק הכוח, להתקין מחדש את הסוללות בשפופרת ולהניח אותה בבסיס, ואז להמתין כדקה עד לסיום תהליך ההתחברות בין השפופרת לבסיס.</p>

מפרט טכני

טווח קליטה	בתוך מבנה: 50 מטר* מחוץ למבנה: 300 מטר*
זמן שימוש בשפופרת	מצב המתנה: כ-100 שעות** זמן שיחה: כ-10 שעות**
תדירות	1.88GHz - 1.9GHz
מספר ערוצים	10
בסיס	קלט 100-240VAC 50/60Hz; פלט מתאם 6VDC 450mA
שפופרת	1; Ni-MH; AAAx1; 1.2V; 400mAh; סוללה נטענת

* הערך עשוי להשתנות כתלות בסביבה.
** תלוי במצב הטעינה של הסוללה.

טיפול וניקוי

שמרו על הטלפון

- יש לשמור על הטלפון כי הוא מכיל רכיבים אלקטרוניים.
- שמרו על המכשיר מפני נפילה. הוא עלול להינזק ולהפסיק לפעול.
- הניחו אותו בזהירות.
- שמרו את האריזה המקורית כדי להשתמש בה אם יהיה צורך.

הרחיקו את הטלפון ממים

- הטלפון יכול להינזק אם ייכנסו מים. אל תפעילו אותו בידיים רטובות, אל תחשפו לגשם ואל תתקינו את יחידת הבסיס ליד כיוור, אמבטיה, מקלחת או בריכה.

סערת ברקים

- היזהרו או הימנעו משימוש במכשיר בעת סערת ברקים שיכולים להזיק לחלקים האלקטרוניים.

ניקוי הטלפון

- נקו את המכשיר מאבק במטלית רכה ולחה. אין להשתמש בחומרי ניקוי מכל סוג שהוא.

זהירות! נתקו את הטלפון מהקו והחשמל לפני החלפת הסוללות.

אזהרה! שימוש בסוללות אחרות עלול לגרום לפיצוץ/התלקחות.

אין להשליך סוללה משומשת לאש ו/או לפח האשפה.

הוראות בטיחות לשימוש במטען

ודא כי מתח ההזנה (מתח הרשת) מתאים למתח ההפעלה המצוין על הספק אין לגעת בספק הכוח בידיים רטובות / אין לחשוף את המכשיר לטפטוף או התזה אין לפתוח את מכסה הספק בכל מקרה. סכנת מתח גבוה!
הרחק את הספק מטמפרטורות גבוהות
אין לחשוף את הספק לחום גבוה כגון שמש, אש וכיו"ב
יש להקפיד ולתחזק את התקן הניתוק במצב תפעולי מוכן לשימוש
הספק מיועד לשימוש בתוך מבנה בלבד ולא לשימוש חיצוני (סביבה לחה)
במקרה של התחממות יתר של ספק הכוח, יש לנתקו ממתח ההזנה ולפנות למעבדת שירות אזהרה: לעולם אין להחליף את הכבל או התקע בתחליפים לא מקוריים. אם התקע אינו מתאים לשקע, השתמש במתאם מתאים לפי המלצת היצרן.

תעודת אחריות למוצרי ביקונקט טכנולוגיות בע"מ

שם משפחה _____ שם פרטי _____
 טלפון _____ כתובת _____
 פירוט הטובין/דגם _____ שנת ייצור _____
 מספר סידורי _____ מקום הרכישה _____
 מספר חשבונית _____ חותמת וחתמת בית העסק _____

תעודה זו ניתנת כאחריות לתקינותו של המוצר. אחריותנו לפי תעודה זו היא לתקן בתוך 10 (עשרה) ימי עבודה מיום הגעת המוצר למעבדת החברה, כל קלקול שהתגלה במוצר במהלך תקופת האחריות, או להחליף את המוצר או כל חלק ממנו במידה ויידרש, ללא תמורה. במידה ותידרש החלפת חלקים לצורך התיקון, ייעשה שימוש בחלקים חדשים ומקוריים. תקופת האחריות היא למשך 12 חודשים מיום הרכישה, ותקפה אך ורק בצירוף חשבונית הקנייה ממשווק שהוסמך על ידנו כמשווק מורשה.

בהיעדר נקודת שירות במרחק של עד 15 ק"מ מהחנות בה בוצעה הרכישה, רשאי הצרכן להביא את המוצר לתיקון בחנות בה נרכש המוצר והתיקון במקרה כאמור יבוצע תוך שבועיים ממועד מסירת המוצר. לאחר ביצוע התיקון ו/או ההחלפה במוצר, יימסר לצרכן אישור בכתב שתפורט בו מהות התיקון ו/או מהות ההחלפה. אנו נהיה רשאים לדרוש תמורה בעד התיקון, במידה והקלקול במוצר נגרם כתוצאה מאחת מהסיבות שלהלן: שימוש בטובין בניגוד להוראות השימוש (לדוגמא: חיבור האוזניות למקור מתח ו/או הספק אשר אינו מיועד לאוזניות); זדון או רשלנות של הצרכן (לדוגמא: נזק שנגרם כתוצאה מנזילת סוללות בתוך המכשיר, זיהום בחול, אבק, מים או שמן וכדומה, שבר שנגרם לאוזניות או למוצר); במקרה של תיקון שנעשה בטובין בידי מי שלא הורשה לכך מטעמנו. כוח עליון שהתרחש במועד מאוחר ממועד מסירת הטובין לצרכן.

פרטי היבואן: **ביקונקט טכנולוגיות בע"מ**, ח.פ. 514849371

ת.ד. 50 קריית עקרון מרכז ביל"ו IN צומת עקרון (ביל"ו סנטר) טלפון 08-9418222 פקס: 08-9418223

דואר אלקטרוני il.info@bconnect.co.il ניתן להירשם לאחריות גם באתר www.bconnect.co.il

שירות לקוחות ותמיכה טכנית 08-9403300; נקודת שירות ומעבדה מרכזית 08-9418222



רשימת נקודות שירות:

עיר	שם בית העסק	כתובת	טלפון	הערות
בילו סנטר	מרכז בילו IN	קומת קרקע צמוד ל-KSP	08-9418222	מעבדה ראשית ביקונקט
אשדוד	המרכז לתיקוני חשמל	המסחר 60 (מרכז מסחרי א)	08-8533976	תחנת איסוף
באר שבע	אי אר סולר	מתחם ביג, חיל הנדסה 1	08-6990184	תחנת איסוף
בת ים	רדיו אלקטריק	בלפור 96 פינת יוספטל	03-5515960	תחנת איסוף
חדרה	אוטופון חדרה	צה"ל 34 מתחם מיקס	04-9862222	תחנת איסוף
חיפה	אוטופון תקשורת קריות	ההסתדרות 271	04-8227228	תחנת איסוף
חיפה	גל אלקטרוניקה	יפו 43	04-8516072	תחנת איסוף
טבריה	אלקטרון	הפרחים 9	04-6723091	תחנת איסוף
יבנה	Touch	מתחם קרסו, הנחשול 22	08-9954088	תחנת איסוף
ירושלים	אליפון	כי"ח 2, מרכז כלל	02-5380629	תחנת איסוף
כפר סבא	רדיו אלקטריק	ויצמן 72	09-7713586	תחנת איסוף
נהריה	י.ש תקשורת	קניון נהריה, אירית 2	04-9001049	תחנת איסוף
פתח תקווה	רדיו אלקטריק	חובבי ציון 16	03-7261883	תחנת איסוף
קרית שמונה	OMC	המכבים 6	04-6997273	תחנת איסוף
ראשון לציון	רדיו אלקטריק	גולדה מאיר 1, קניון שער-ראשון תחנה מרכזית	03-9619335	תחנת איסוף
רעננה	סימפון סולר	קלאוזנר 2	09-7724372	תחנת איסוף
תל אביב	360	קניון צמרת G, ניסים אלוני 10	03-9202399	תחנת איסוף

* רשימת נקודות שירות מעודכנת ניתן למצוא באתר www.bconnect.co.il